

QUICK START GUIDE

BC

TOUR ONE



WHAT'S IN THE BOX

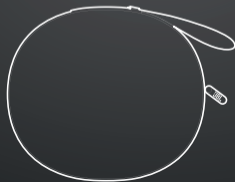

SCAN ME

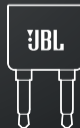
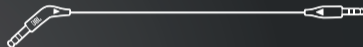

APP



JBL HEADPHONES

GET EVEN MORE CONTROL AND PERSONALIZATION OF YOUR LISTENING EXPERIENCE WITH THIS FREE APP.



POWER ON & CONNECT

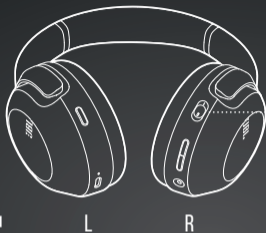

OTHERS

ANDROID™ 6.0+

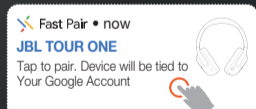
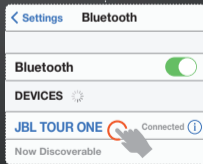

* TO ENTER PAIRING MODE AGAIN, SLIDE TO THE BOTTOM AND HOLD FOR 2 SECONDS.

CHOOSE "JBL TOUR ONE" TO CONNECT



Fast Pair

BUTTON COMMAND

- TAP/PRESS × 1
- TAP/PRESS × 2
- TAP × 3
- HOLD (2s)

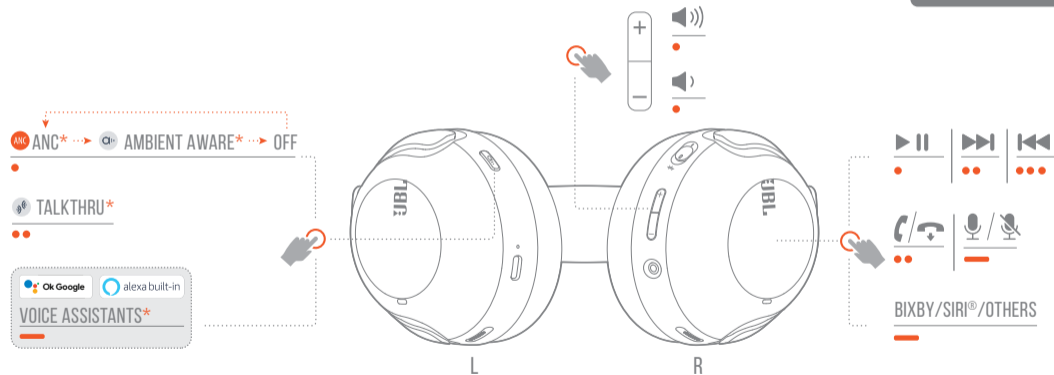

* ENABLE ADVANCE CONTROLS BY CONNECTING YOUR JBL TOUR ONE TO JBL HEADPHONES APP 

AUTO-PLAY/PAUSE

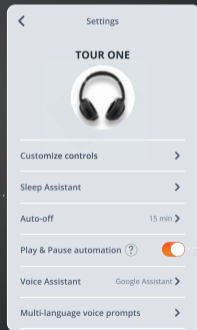

MULTI-POINT CONNECTION



1



2

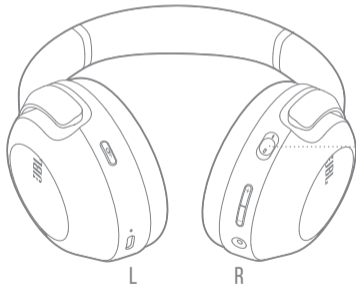

3



(MAXIMUM 2 DEVICES)

WIRED LISTENING

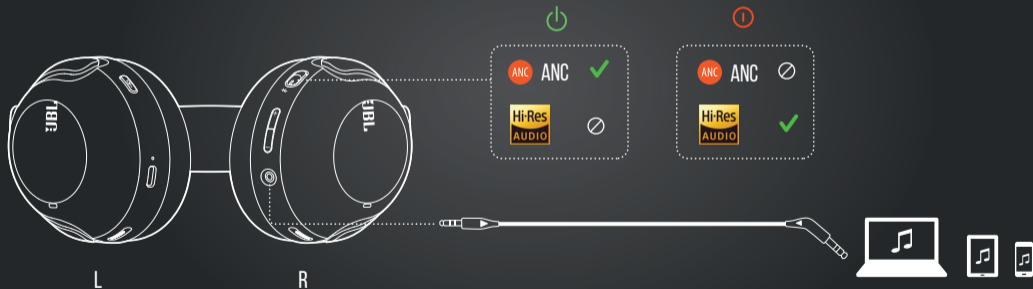

SILENT NOW

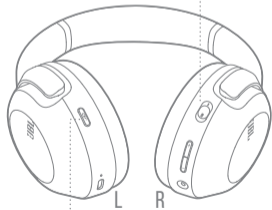

SILENT NOW ON:

ANC	✓
Bluetooth	⊘
Music	⊘



SILENT NOW OFF:

ANC	✓
Bluetooth	✓
Music	✓

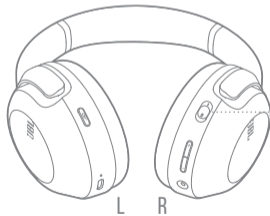

DO MORE WITH THE APP

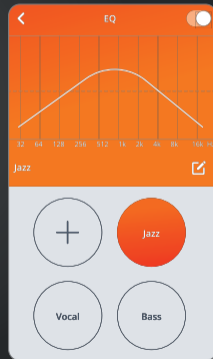
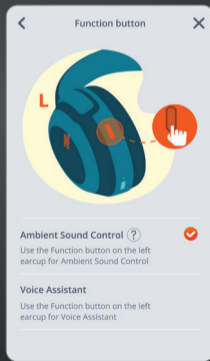
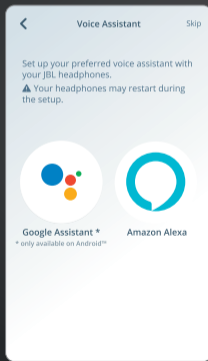
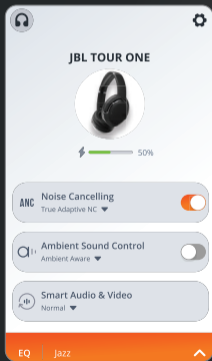

HANDS-FREE VOICE CONTROL

GET MORE DONE ON THE GO. SAY "OK GOOGLE" TO GET STARTED.

"Play my Workout playlist"

"Turn up the volume"

"Send a message"

"What's my schedule today?"

"Set an alarm for 7 AM"



Ok Google

NOTE: ONLY AVAILABLE ON ANDROID™

HANDS-FREE VOICE CONTROL



"Alexa"



"What's the weather?"

"Play today's hits"

"Turn on the lights"



⋮



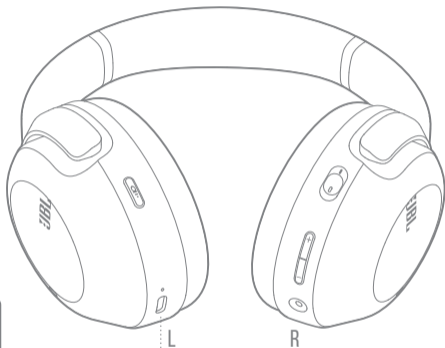

alexabuilt-in

CHARGING



CHARGE  →  2HR

10MIN  = 3HR 









FACTORY RESET







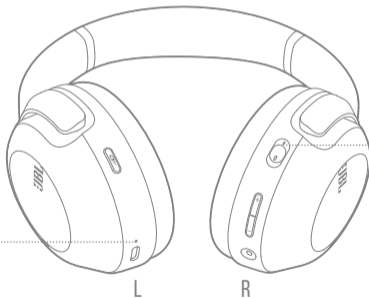

LED BEHAVIORS



		LOW BATTERY
		CHARGING
		FULLY CHARGED



		BT CONNECTING
		BT CONNECTED
		BT NOT CONNECTED

TECH SPEC

Model:	TOUR ONE
Driver Size:	40 mm / 1.57" Dynamic Driver
Power supply:	5 V \equiv 1 A
Weight:	268 g / 0.59 lbs
Battery type:	Li-ion battery (920 mAh / 3.7 V)
Charging time (USB-C):	2 hrs
Music playtime with BT on and ANC off:	50 hrs
Music playtime with BT on and ANC on:	25 hrs
Frequency Response (Passive):	10 Hz - 40 kHz
Frequency Response (Active):	10 Hz ~ 22 kHz
Impedance:	32 ohm
Sensitivity:	95 dB SPL @1kHz
Maximum SPL:	95 dB
Microphone sensitivity:	-35 dBV/Pa @1kHz
Bluetooth version:	5.0
Bluetooth profile version:	HFP V1.7, A2DP V1.3, AVRCP V1.6
Bluetooth transmitter frequency range:	2.4 - 2.4835 GHz
Bluetooth transmitter power:	<8 dBm EIRP
Bluetooth transmitter modulation:	GFSK, π /4DQPSK, 8DPSK
Maximum operation temperature:	45 °C



DA**HVAD ER DER I ÆSKEN APP**

Få mere kontrol og en personligt skræddersyet lytteoplevelse med denne gratis app.

TÆND, OG OPRET FORBINDELSE

Andre

Android™ 6.0+

Vælg "JBL TOUR ONE" for at oprette forbindelse

* For at genaktivere parringstilstand skal du skubbe til bunden og holde nede i 2 sekunder.

STYRING MED KNAF

ANC (støjreduktion)

Ambient Aware (hør omgivelserne)

Off (Slukket)

TalkThru (lyd + samtale)

Stemmeassistent

Bixby/Siri®/andre

* Aktiver avanceret kontrol ved at forbinde din JBL TOUR ONE til appen JBL Headphones .

Tryk x 1

Tryk x 2

Tryk x 3

Hold (2 sekunder)

AUTOMATISK AFSPLINING/PAUSE**MULTIPUNKTSFORBINDELSE**

Maksimalt 2 enheder

LYTNING MED KABEL**LYDLØS NU**

Lydløs nu tænd:

Lydløs nu Slukket:

GØR MERE MED APPEN**OPLADNING****NULSTILLING TIL FABRIKSIND-****STILLINGER****LED-SYMBOLER**

Lavt batteri

Oplader

Fuldt opladet

Bluetooth forbinder

Bluetooth forbundet

Bluetooth ikke forbundet

TEKNISKE SPECIFIKATIONER

Model:

TOUR ONE

Enheds-størrelse:

40 mm / 1,57" dynamisk enhed

Strømforsyning:

5 V --- 1 A

Vægt:

268 g

Batteritype:

Li-ion batteri (920 mAh / 3,7 V)

Opladningstid (USB-C):

2 timer

Musik spilletid med BT tænd og ANC slukket:

50 timer

Musik spilletid med BT tænd og ANC Tænd:

25 timer

Frekvensområde (passiv):

10 Hz - 40 kHz

Frekvensområde (aktiv):

10 Hz ~ 22 kHz

Impedans:

32 ohm

Følsomhed:

95 dB SPL @1kHz

Maksimal SPL:

95 dB

Mikrofonfølsomhed:

-35 dBV/Pa @1kHz

Bluetooth-version:

5.0

Bluetooth-profil version:

HFP V1.7, A2DP V1.3, AVRCP V1.6

Bluetooth-sendere Frekvensområde :

2,4 - 2,4835 GHz

Bluetooth-sendeeffekt:

<8 dBm EIRP

Bluetooth-sendemodulation:

GFSK, π/4QPSK, 8DPSK

Maksimal driftstemperatur:

45 °C

DE**VERPACKUNGSINHALT APP**

Hole dir mit dieser kostenlosen

App noch mehr Kontrolle

und Personalisierung für dein

Hörerlebnis.

EINSCHALTEN UND VERBINDEN

Weiteres

Android™ 6.0+

„JBL TOUR ONE“ zum Verbinden

auswählen

* Wische nach unten, um den Kopplungsmodus erneut aufzurufen, und halte dies 2 Sekunden lang gedrückt.

TASTENBEFEHL

ANC

Ambient Aware (Umgebungs-

bewusst)

Off (Aus)

TalkThru (Sound+Gespräch)

Sprachassistent

Bixby/Siri®/Weitere

* Aktiviere erweiterte Steuerelemente, indem du die JBL TOUR ONE mit der App JBL Headphones verbindest .

1 x tippen/drücken

2 x tippen/drücken

3 x tippen

Gedrückt halten (2 Sek.)

AUTOM. WIEDERGABE/PAUSE**MULTI-POINT-VERBINDUNG**

Maximal 2 Geräte

KABELGEBUNDENES HÖREN**SILENT NOW**

Silent now Ein:

Silent now Aus:

MACH NOCH MEHR MIT**DER APP****WIRD GELADEN****RESET AUF DIE WERKSEINSTELLUNGEN****LED-VERHALTEN**

Akku schach

Wird geladen

Voll geladen

BT wird verbunden

BT verbunden

BT nicht verbunden

TECHNISCHE DATEN

Modell:	TOUR ONE
Treibergöße:	Dynamischer 40 mm (1,57") Treiber
Energieversorgung:	5 V --- 1 A
Gewicht:	268 g (0,59 lbs)
Akku-Typ:	Lithium-Ionen-Akku (920 mAh / 3,7 V)
Aufladezeit (USB-C):	2 Std.
Musikwiedergabezeit mit eingeschaltetem BT und ausgeschaltetem ANC:	50 Std.
Musikwiedergabezeit mit eingeschaltetem ANC und BT:	25 Std.
Frequenzbereich (passiv):	10 Hz – 40 kHz
Frequenzbereich (aktiv):	10 Hz ~ 22 kHz
Impedanz:	32 Ohm
Empfindlichkeit:	95 dB SPL @1kHz
Maximaler Schalldruckpegel:	95 dB
Mikrofonempfindlichkeit:	-35 dBV/Pa @1kHz
Bluetooth-Version:	5.0
Bluetooth-Profilversion:	HFP V1.7, A2DP V1.3, AVRCP V1.6
Frequenzbereich für die Bluetooth-Übertragung:	2,4 - 2,4835 GHz
Bluetooth-Übertragungslleistung:	<8 dBm EIRP
Bluetooth-Übertragungsmodulation:	GFSK, π/4DQPSK, 8DPSK
Maximale Betriebstemperatur:	45 °C

EL

ΠΕΡΙΕΧΟΜΕΝΟ ΤΗΣ ΣΥΣΚΕΥΑΣΙΑΣ ΕΦΑΡΜΟΓΗ

Εξασφαλίστε ακόμα μεγαλύτερο έλεγχο και εξατομίκευση της εμπειρίας ακρόασης με αυτή την δωρεάν εφαρμογή.

ΑΝΑΜΜΑ & ΣΥΝΔΕΣΗ

Άλλες Android™ 6.0+
Επιλέξτε "JBL TOUR ONE" για να συνδεθείτε

* Για να μπειτε ξανά στη λειτουργία ζεύξης σύρετε προς τα κάτω και κρατήστε πατημένο για 2 δευτερόλεπτα.

ΕΝΤΟΛΗ ΠΛΗΚΤΡΟΥ

ANC
Ambient Aware (Αντίληψη περιβάλλοντος):
Off (Απενεργ.)

TalkThru (Χαμηλόφωνο έντασης για συνομιλία)

Φωνητικός βοηθός
Siri™/si™/άλλα

* Ενεργοποιήστε τους προηγμένους ελέγχους, συνδέοντας το JBL

TOUR ONE στην εφαρμογή JBL Headphones 

Πατήστε /πιέστε x 1
Πατήστε /πιέστε x 2
Πατήστε x 3

Κρατήστε πατημένο (2 δευτ.)
ΑΥΤΟΜΑΤΗ ΑΝΑΠΑΡΑΓΩΓΗ/ ΠΑΥΣΗ

ΣΥΝΔΕΣΗ ΠΟΛΛΑΠΛΩΝ ΣΗΜΕΙΩΝ

Το πολύ 2 συσκευές

ΕΝΣΥΡΜΑΤΗ ΑΚΡΟΑΣΗ ΑΘΟΥΡΥΒΗ ΤΩΡΑ

Η λειτουργία "Αθόρυβη τώρα" είναι ενεργοποιημένη:
Η λειτουργία "Αθόρυβη τώρα" είναι απενεργοποιημένη:

ΚΑΝΤΕ ΠΕΡΙΣΣΟΤΕΡΑ ΜΕ ΤΗΝ ΕΦΑΡΜΟΓΗ ΦΟΡΤΙΣΗ

ΕΠΑΝΑΦΟΡΑ ΕΡΓΟΣΤΑΣΙΑΚΩΝ ΡΥΘΜΙΣΕΩΝ ΛΕΙΤΟΥΡΓΙΑ LED

Χαμηλή στάθμη μπαταρίας
Φορτισή
Έχει φορτίσει πλήρως
Σύνδεση BT
BT συνδέθηκε
BT δεν συνδέθηκε

ΤΕΧΝΙΚΕΣ ΠΡΟΔΙΑΓΡΑΦΕΣ

Μοντέλο:	TOUR ONE
Μέγεθος οδηγού:	40 mm / 1,57" Δυναμικός οδηγός
Τροφοδοσία:	5 V --- 1 A
Βάρος:	268 g / 0,59 lbs
Τύπος μπαταρίας:	Μπαταρία ιόντων λιθίου (920 mAh/3,7 V)
Χρόνος φόρτισης (USB-C):	2 ώρες
Διάρκεια αναπαραγωγής μουσικής με το BT και το ANC απενεργοποιημένο:	50 ώρες
Διάρκεια αναπαραγωγής μουσικής με το BT και το ANC ενεργοποιημένα:	25 ώρες
Συχνότητα απόκρισης (Παθητική):	10 Hz - 40 kHz
Συχνότητα απόκρισης (Ενεργητική):	10 Hz ~ 22 kHz
Αντίσταση:	32 ohm
Ευαισθησία:	95 dB SPL @1kHz
Μέγιστο SPL:	95 dB
Ευαισθησία μικροφώνου:	-35 dBV/Pa @1kHz
Έκδοση Bluetooth:	5.0
Έκδοση προφίλ Bluetooth:	HFP V1.7, A2DP V1.3, AVRCP V1.6
Εύρος συχνοτήτων πομπού Bluetooth:	2,4 - 2,4835 GHz
Ισχύς πομπού Bluetooth:	<8 dBm EIRP
Διαμόρφωση πομπού Bluetooth:	GFSK, π/4DQPSK, 8DPSK
Μέγιστη θερμοκρασία λειτουργίας:	45 °C

ES**CONTENIDO DE LA CAJA
APLICACIÓN**

Consigue todavía más control y personaliza tu escucha con más detalle con esta aplicación gratuita.

ENCENDER Y CONECTAR

Otros

Android™ 6.0+

Selecciona "JBL TOUR ONE" para conectar

* Para volver a acceder al modo de emparejamiento, desliza hacia abajo y mantén durante 2 segundos.

COMANDOS DE LOS BOTONES

ANC (Cancelación activa del ruido)

Ambient Aware (Escucha del entorno)

Off (Desactivado)

TalkThru (Conversar)

Asistente de voz

Bixby/Siri®/otros

* Activa los controles avanzados conectando los JBL TOUR ONE a la aplicación JBL Headphones .

Tocar/pulsar x 1

Tocar/pulsar x 2

Tocar x 3

Mantener (2 s)

REPRODUCCIÓN/PAUSA**AUTOMÁTICA****CONEXIÓN MULTIPUNTO**

Máximo 2 dispositivos

ESCUCHA CON CABLE**SILENCIAR AHORA**

Silenciar ahora activado:

Silenciar ahora desactivado:

CONSIGUE MÁS CON LA**APLICACIÓN****CARGA****RESTABLECIMIENTO A LA****CONFIGURACIÓN DE FÁBRICA****COMPORIAMIENTOS DE****LOS LED**

Batería baja

Carga

Carga completa

Bluetooth conectando

Bluetooth conectado

Bluetooth no conectado

ESPECIFICACIONES TÉCNICAS

Modelo:

TOUR ONE

Tamaño de la unidad:

Unidad dinámica de 40 mm/1,57"

Alimentación:

5 V --- 1 A

Peso:

268 g

Tipo de batería:

Batería de ion-litio (920 mAh/3,7 V)

Tiempo de carga (USB-C):

2 horas

Tiempo de reproducción de música con la función Bluetooth activada y la cancelación activa del ruido desactivada:

50 horas

Tiempo de reproducción de música con las funciones de Bluetooth y ANC (Cancelación activa del ruido) activadas:

25 horas

Respuesta en frecuencias (pasivo):

10 Hz - 40 kHz

Respuesta en frecuencias (activo):

10 Hz ~ 22 kHz

Impedancia:

32 ohm

Sensibilidad:

95 dB NPS a 1 kHz

SPL máximo:

95 dB

Sensibilidad del micrófono:

-35 dBV/Pa a 1 kHz

Versión Bluetooth:

5.0

Versión del perfil de Bluetooth:

HFP V1.7, A2DP V1.3, AVRCP V1.6

Intervalo de frecuencias del transmisor Bluetooth:

2,4 - 2,4835 GHz

Potencia del transmisor Bluetooth:

<8 dBm EIRP

Modulación del transmisor Bluetooth:

GFSK, π/4DQPSK, 8DPSK

Temperatura máxima de funcionamiento:

45 °C

FI**PAKKAUKSEN SISÄLTÖ
SOVELLUS**

Tällä ilmaisella sovelluksella voit hallita kuuntelukokemustasi entistäkin paremmin ja muokata siitä henkilökohtaisemman.

**VIRRAN KYTKEMINEN JA
YHDISTÄMINEN**

Muut

Android™ 6.0+

Valitse "JBL TOUR ONE" muodostaaksesi yhteyden

* Siirtyäksesi uudelleen parinmuodostustilaan, liu'uta pohjaan ja pidä painettuna 2 sekunnin ajan.

PAINIKEKOMENTO

ANC

Ambient Aware (Ympäristö-etoisuus)

Off (Pois päältä)

TalkThru (musiikki + keskustelu)

Äänivastaja

Bixby / siri® / muut

* Ota käyttöön innovatiiviset ohjaimet yhdistämällä JBL TOUR ONE -kuulokkeesi JBL Headphones -sovellukseen .

Napauta/paina x 1

Napauta/paina x 2

Napauta x 3

Pidä painettuna (2S)

**AUTOMAATTINEN TOISTO/
TAUKO****MONIPISTEYHTEYS**

Enintään 2 laitetta

LANGALLINEN KUUNTELU**VÄLITÖN HILJENNYS**

Välitön hiljennys päällä:

Välitön hiljennys pois päältä:

LISÄÄ SOVELLUKSEN KÄYTTÖN**MAHDOLLISUUKSIA****LATAUTUU****TEHDASASETUSTEN PALAUTUS****LED-MERKKIVALON****TOIMINNOT**

Akun varaus vähissä

Latautuu

Täysin ladattu

Muodostetaan BT-yhteyttä

BT yhdistetty

BT ei yhdistetty

TEKNISET TIEDOT

Malli:	TOUR ONE
Elementin koko:	40 mm / 1,57" dynaaminen elementti
Virransyöttö:	5 V --- 1 A
Paino:	268 g / 0,59 paunaa
Akkutyypä:	Litium-paristo (920 mAh / 3,7 V)
Latausaika (USB-C):	2 h
Toistoaika BT ja ANC pois päältä:	50 h
Musiikin toistoaika BT ja ANC päällä:	25 h
Taajuusvaste (passiivinen):	10 Hz - 40 kHz
Taajuusvaste (aktiivinen):	10 Hz ~ 22 kHz
Impedanssi:	32 ohmia
Herkkyyä:	95 dB SPL@1kHz
Maksimi SPL:	95 dB
Mikrofonin herkkyyä:	-35 dBV/Pa @1kHz
Bluetooth versio:	5.0
Bluetooth-profiiliversio:	HFP V1.7, A2DP V1.3, AVRCP V1.6
Bluetooth-lähettimen taajuusalue:	2,4 - 2,4835 GHz
Bluetooth-lähettimen teho:	<8 dBm EIRP
Bluetooth-lähettimen modulaatio:	GFSK, π/4DQPSK, 8DPSK
Maksimi käyttölämpötila:	45 °C

FR

CONTENU DE LA BOÎTE APPLICATION

Obtenez encore plus de contrôle et de personnalisation de votre expérience d'écoute avec cette application gratuite.

ALLUMAGE ET CONNEXION

Autres

Android™ 6.0+

Choisissez la connexion à « JBL TOUR ONE »

* Pour revenir en mode de jumelage, glissez vers le bas et tenez 2 secondes.

COMMANDES DES BOUTONS

ANC (RBA)

Ambient Aware (Perception de l'environnement)

Off (Éteint)

TalkThru (Conversation)

Assistant vocal

Bixby/siri®/autres

* Activez les commandes avancées en connectant vos JBL TOUR ONE à l'application JBL Headphones .

Toucher/presser x 1

Toucher/presser x 2

Toucher x 3

Maintenir appuyé (2 s)

LECTURE/PAUSE AUTO

CONNEXION MULTIPONT

2 appareils maximum.

ÉCOUTE VIA UN CÂBLE

SILENT NOW

Silent now (silence) actif :

Silent now (silence) inactif :

PLUS DE POSSIBILITÉS AVEC

L'APPLICATION

CHARGE

RÉINITIALISATION D'USINE

SIGNIFICATIONS DES TÉMOINS

Batterie faible

Charge

Charge complète

Connexion BT

BT connecté

BT non connecté

SPÉC. TECHNIQUES

Modèle :	TOUR ONE
Taille de haut-parleur :	Haut-parleur dynamique de 40 mm / 1,57"
Alimentation électrique :	5 V --- 1 A
Poids :	268 g / 0,59 lbs
Type de batterie :	Batterie Li-ion (920 mAh / 3,7 V)
Temps de charge (USB-C) :	2 heures
Autonomie de lecture de musique avec BT actif et ANC (RBA) inactive :	50 heures
Autonomie de lecture de musique avec BT et ANC (RBA) actifs :	25 heures
Réponse en fréquence (passif) :	10 Hz - 40 kHz
Réponse en fréquence (actif) :	10 Hz ~ 22 kHz
Impédance :	32 ohms
Sensibilité :	95 dB SPL à 1 kHz
Pression sonore max. :	95 dB
Sensibilité du microphone :	-35 dBV/Pa à 1 kHz
Versión Bluetooth :	5.0
Versión du profil Bluetooth :	HFP V1.7, A2DP V1.3, AVRCP V1.6
Bande de fréquences de l'émetteur Bluetooth :	2,4 - 2,4835 GHz
Puissance de l'émetteur Bluetooth :	PIRE < 8 dBm
Modulation de l'émetteur Bluetooth :	GFSK, π/4DQPSK, 8DPSK
Température de fonctionnement maximale :	45 °C

HU**A DOBOZ TARTALMA
ALKALMAZÁS**

Ezzel az ingyenes alkalmazással még több ellenőrzést és személyre szabott zenehallgatási élményt kaphat.

BEKAPCSOLÁS ÉS CSATLAKOZÁS
Egyebek

Android™ 6.0+

Csatlakozáshoz válassza a „JBL TOUR ONE” lehetőséget

* Ahhoz, hogy újra belépjen a párosítás módba, húzza le a képernyőt és tartsa lent 2 másodpercig.

GOMB PARANCS

ANC

Ambient Aware (Környezeti zaj beengedése)

Off (Ki)

TalkThru (Beszélgetés)

Hangalapú segéd

Bixby/siri®/Egyebek

* Speciális vezérlés lehetővé tétele a JBL TOUR ONE és JBL Headphones alkalmazás  összekapcsolásával.

Érintse / nyomja meg 1-szer

Érintse / nyomja meg 2-szer

Érintse meg 3-szor

Tartsa lenyomva (2S)

**AUTOMATIKUS LEJÁTSZÁS/
SZÜNET****TÖBB PONTOS CSATLAKOZÁS**

Maximum 2 eszköz

**VEZETÉKES ZENEHALLGATÁS
NÉMÍTÁS MOST**

Némítás most be:

Némítás most ki:

**TEGYEN TÖBBET AZ ALKAL-
MAZÁSSAL****TÖLTÉS****GYÁRI VISSZAÁLLÍTÁS****LED TULAJDONSÁGAI**

Alacsony akkumulátortöltöttség

Töltés

Teljesen feltöltve

BT csatlakoztatása

BT csatlakoztatva

BT nincs csatlakoztatva

MŰSZAKI SPECIFIKÁCIÓK

Modell:

TOUR ONE

Hangszóró mérete:

40 mm / 1,57" dinamikus hangszóró

Tápellátás:

5 V --- 1 A

Tömeg:

268 g / 0,59 font

Akkumulátor típus:

Lítium-ion akkumulátor (920 mAh / 3,7 V)

Töltési idő (USB-C):

2 óra

Lejátszási idő BT funkcióval és ANC funkció nélkül:

50 óra

Lejátszási idő BT funkcióval és ANC funkcióval:

25 óra

Frekvencia válasz (passzív):

10 Hz – 40 kHz

Frekvencia válasz (aktív):

10 Hz ~ 22 kHz

Impedancia:

32 ohm

Érzékenység:

95 dB SPL 1 kHz-en

Maximális SPL:

95 dB

Mikrofon érzékenysége:

-35 dBV/Pa @1kHz

Bluetooth-verzió:

5.0

Bluetooth-profilverzió:

HFP V1.7, A2DP V1.3, AVRCP V1.6

Bluetooth jeladó frekvenciatartománya:

2,4 - 2,4835 GHz

Bluetooth-eladó teljesítmény:

<8 dBm EIRP

Bluetooth jeladó moduláció:

GFSK, π/4DQPSK, 8DPSK

Maximális üzemi hőmérséklet:

45 °C

IT**CONTENUTO DELLA CONFEZIONE
APP**

Otteni un maggiore controllo e personalizzazione della tua esperienza di ascolto con questa App gratuita.

ACCENSIONE E COLLEGAMENTO

Altri

Android™ 6.0+

Scegli "JBL TOUR ONE" per effettuare il collegamento

* Per attivare nuovamente la modalità di abbinamento, far scorrere il cursore verso il basso e tenerlo in questa posizione per 2 secondi.

PULSANTE COMANDO

ANC

Ambient Aware

Off (Spento)

TalkThru (TalkThru)

Assistente vocale

Bixby/siri®/altri

* Attiva i controlli avanzati collegando le tue JBL TOUR ONE all'app JBL Headphones .

Tocco/pressione x 1

Tocco/pressione x 2

Tocco x 3

Tenere premuto (2S)

**PLAY/PAUSA AUTOMATICI
CONNESSIONE MULTI-PUNTO**

Massimo 2 dispositivi

ASCOLTO VIA CAVO**SILENT NOW**

Silent now attivato:

Silent now disattivato:

FAI DI PIÙ CON L'APP**RICARICA****RIPRISTINO ALLE IMPOSTAZIONI
PREDEFINITE****COMPORTEMENTO DEI LED**

Batteria scarica

In carica

Completamente carica

Collegamento BT

BT collegato

BT non collegato

SPECIFICHE TECNICHE

Modello:	TOUR ONE
Dimensione del driver:	Driver dinamico da 40 mm / 1,57"
Alimentazione:	5 V --- 1 A
Peso:	268 g / 0,59 lbs
Tipo di batteria:	Batteria agli ioni di litio (920 mAh / 3,7V)
Tempo di ricarica (USB-C):	2 ore
Autonomia in riproduzione con BT attivo e ANC spenta:	50 ore
Autonomia in riproduzione con BT e ANC attivi:	25 ore
Risposta in frequenza (passiva):	10 Hz - 40 kHz
Risposta in frequenza (attiva):	10 Hz ~ 22 kHz
Impedenza:	32 ohm
Sensibilità:	95 dB SPL@1kHz
SPL massimo:	95 dB
Sensibilità del microfono:	-35 dBV/Pa @1kHz
Versione Bluetooth:	5.0
Versione profilo Bluetooth:	HFP V1.7, A2DP V1.3, AVRCP V1.6
Intervallo di frequenza del trasmettitore Bluetooth:	2,4 - 2,4835 GHz
Potenza del trasmettitore Bluetooth:	<8 dBm EIRP
Modulazione del trasmettitore Bluetooth:	GFSK, π /4DQPSK, 8DPSK
Temperatura d'esercizio massima:	45 °C

NL

VERPAKKINGSINHOUD

APP

Geniet van nog meer controle en de mogelijkheid om jouw eigen luisterervaring te creëren met deze gratis app.

INSCAKELLEN EN VERBINDEN

Diversen
Android™ 6.0+
Selecteer "JBL TOUR ONE" om te verbinden

* Om de koppelingsmodus weer te openen, naar beneden schuiven en 2 seconden vasthouden.

KNOPFUNCTIE

ANC
Ambient Aware (Omgevingsbewustzijn)
Off (Uit)
TalkThru (Doorpraten)
Spraakassistent
Bixby / siri® / others
* Activeer geavanceerde instellingen door je JBL TOUR ONE te verbinden met JBL Headphones App .

1 x tikken / drukken
2 x tikken / drukken
3 x tikken
Ingedrukt houden (2 seconden)

AUTOMATISCH AF SPELEN / PAUZEREN

MEERPUNTSVERBINDING

Maximaal 2 apparaten

BEDRAAD LUISTEREN

SILENT NOW

Silent now aan:

Silent now uit:

DOE MEER MET DE APP

OPLADEN

FABRIEKSINSTELLINGEN

LED-FUNCTIES

Batterij bijna leeg

Opladen

Volledig opgeladen

BT verbinden

BT verbonden

BT niet verbonden

TECHNISCHE SPECIFICATIES

Model:	TOUR ONE
Maat van driver:	40 mm / 1,57" Dynamisch driver
Voeding:	5 V --- 1 A
Gewicht:	268 g / 0,59 lbs
Type batterij:	Li-ion battery (920 mAh / 3,7 V)
Laadtijd (USB-C):	2 uur
Muziekafspeeltijd met BT aan en ANC uit:	50 uur
Muziekafspeeltijd met BT aan en ANC aan:	25 uur
Frequentiebereik (passief):	10 Hz - 40 kHz
Frequentiebereik (actief):	10 Hz ~ 22 kHz
Impedantie:	32 ohm
Gevoeligheid:	95 dB SPL@1kHz
Maximum SPL:	95 dB
Microfoongevoeligheid:	-35 dBV/Pa @1kHz
Bluetooth-versie:	5.0
Bluetooth-profielversie:	HFP V1.7, A2DP V1.3, AVRCP V1.6
Frequentiebereik Bluetooth-zender:	2,4 - 2,4835 GHz
Vermogen Bluetooth-zender:	<8 dBm EIRP
Modulatie Bluetooth-zender:	GFSK, π /4DQPSK, 8DPSK
Maximale bedrijfstemperatuur:	45 °C

NO**ESKENS INNHOLD
APP**

Få bedre kontroll og tilpasning av lytteopplevelsen med denne gratisappen.

SLÅ PÅ OG KOBLE TIL

Andre
Android™ 6.0+

Velg "JBL TOUR ONE" for å koble til
* For å gå tilbake til sammenkoblingsmodus må du skyve til bunnen og holde inne i 2 sekunder.

KNAPPEKOMMANDO

ANC
Ambient Aware (Miljøbevisst)
Off (Av)
TalkThru (SnakkGjennom)
Stemmeassistent
Bixby/siri®/annet

* Aktiver avanserte kontroller ved å koble JBL TOUR ONE til JBL Headphones-appen 

Trykk x 1
Trykk x 2
Trykk x 3
Hold (2S)

**AUTOMATISK AVSPILLING/
PAUSE****FLERPUNKTSFORBINDELSE**

Maks. 2 enheter

KABLET LYTTING**DEMPET NÅ**

Dempet nå på:
Dempet nå av:

GJØR MER MED APPEN**LADER****FABRIKKTILBAKESTILLING****LED-ATFERD**

Lite batteri
Lader
Fulladet
BT koble til
BT tilkoblet
BT ikke tilkoblet

TEKNISKE SPESIFIKASJONER

Modell:	TOUR ONE
Driverstørrelse:	40 mm / 1,57" dynamisk driver
Strømforsyning:	5 V --- 1 A
Vekt:	268 g / 0,59 pund
Batteritype:	Li-ion-battery (920 mAh / 3,7 V)
Ladetid (USB-C):	2 timer
Musikkavspillingstid med BT på og ANC av:	50 timer
Musikkavspillingstid med BT på og ANC på:	25 timer
Frekvensrespons (passiv):	10 Hz – 40 kHz
Frekvensrespons (aktiv):	10 Hz ~ 22 kHz
Impedans:	32 ohm
Følsomhet:	95 dB SPL@1kHz
Maksimal SPL:	95 dB
Mikrofonfølsomhet:	-35 dBV/Pa @1kHz
Bluetooth-versjon:	5.0
Bluetooth-profilversjon:	HFP V1.7, A2DP V1.3, AVRCP V1.6
Frekvensområde for Bluetooth-sender:	2,4 - 2,4835 GHz
Bluetooth-senderens strøm:	<8 dBm EIRP
Modulasjon for Bluetooth-sender:	GFSK, π/4DQPSK, 8DPSK
Maks driftstemperatur:	45 °C

PL**ZAWARTOŚĆ ZESTAWU
APLIKACJA**

Zyskaj jeszcze większą kontrolę i możliwość personalizacji brzmienia, wykorzystując tę bezpłatną aplikację.

**WŁĄCZANIE ZASILANIA I
ŁĄCZENIE**

Inne
Android™ 6.0+
Wybierz „JBL DUET BT”, aby się połączyć

* Aby włączyć tryb parowania ponownie, przesun w dół i przytrzymaj przez dwie sekundy.

DZIAŁANIE PRZYCIŚKÓW

ANC
Ambient Aware (włącz, by słyszeć otoczenie)
Off (Wył.)
TalkThru (rozmawiaj bez zdejmowania słuchawek)
Asystent głosowy
Bixby/Siri®/Inne
* Włącz sterowanie zaawansowane, łącząc słuchawki JBL TOUR ONE z aplikacją JBL Headphones



Stuknij/naciśnij x 1
Stuknij/naciśnij x 2
Stuknij x 3

Przytrzymaj (2S)

AUTOMATYCZNE ODTWARZANIE/WSTRZYMANIE POŁĄCZENIE WIELOPUNKTOWE
Maks. dwa urządzenia
PRZEWODOWY TRYB

ODSŁUCHU**WYCISZENIE**

Wyciszenie włączone:

Wyciszenie wyłączone:

**WIĘKSZE MOŻLIWOŚCI DZIĘKI
APLIKACJI**

ŁADOWANIE

**PRZYWRACANIE USTAWIEŃ
FABRYCZNYCH**

DZIAŁANIE DIODY LED

Niski poziom akumulatora
Ładowanie
Pełne naładowanie
Nawiązywanie połączenia BT
BT podłączone
BT niepodłączone

DANE TECHNICZNE

Model:	TOUR ONE
Rozmiar przetwornika:	Dynamiczny przetwornik 40 mm / 1,57"
Zasilanie:	5 V --- 1 A
Masa:	268 g / 0,59 funta
Akumulator:	Bateria litowo-jonowa (920 mAh / 3,7V)
Czas ładowania (USB-C):	2 h
Czas odtwarzania muzyki z wyłączoną funkcją ANC:	50 h
Czas odtwarzania muzyki z włączoną funkcją ANC oraz Bluetooth:	25 h
Pasma przenoszenia (pasywne):	10 Hz – 40 kHz
Pasma przenoszenia (aktywne):	10 Hz ~ 22 kHz
Impedancja:	32 omy
Efektywność:	95 dB SPL dla 1 kHz
Maksymalne ciśnienie akustyczne SPL:	95 dB
Czułość mikrofonu:	-35 dBV/Pa dla 1 kHz
Wersja Bluetooth:	5.0
Wersja profilu Bluetooth:	HFP 1.7, A2DP 1.3, AVRCP 1.6
Pasma przenoszenia nadajnika Bluetooth:	2,4 - 2,4835 GHz
Moc nadajnika Bluetooth:	<8 dBm EIRP
Modulacja nadajnika Bluetooth:	GFSK, π/4DQPSK, 8DPSK
Maks. temperatura robocza:	45°C

PT-BR

CONTEÚDO DA CAIXA APLICATIVO

Aplicativo gratuito que personaliza seus comandos e a experiência de áudio.

LIGAR E CONECTAR

Outros
Android™ 6.0 ou superior
Selecione "JBL TOUR ONE" para conectar

* Para retornar ao modo de emparelhamento, deslize o botão para baixo e segure por dois segundos.

BOTÕES DE COMANDO

ANC (cancelamento ativo de ruídos)
Ambient Aware (permite ouvir o ambiente ao redor)
Off (Desligado)
TalkThru (permite conversar sem desligar o som)
Assistente de voz
Bixby, Siri® ou outros

* Para ativar os controles avançados, conecte o JBL TOUR ONE ao aplicativo JBL Headphones

App

Toque ou pressione uma vez
Toque ou pressione duas vezes
Toque três vezes
Pressione por 2 segundos

FUNÇÃO AUTO PLAY/PAUSA CONEXÃO MULTIPONTO

Até dois dispositivos

MODO CABEADO

SILENT NOW

Silent now ligado:

Silent now desligado:

OUTROS RECURSOS DO APP CARREGANDO

RESTAURA CONFIGURAÇÕES DE FÁBRICA

FUNCIONAMENTO DO LED

Bateria descarregada
Bateria carregando
Bateria carregada
Bluetooth conectando
BT conectado
BT não conectado

ESPECIFICAÇÕES TÉCNICAS

Modelo:	TOUR ONE
Alto-falantes:	Driver dinâmico de 40 mm (1,57")
Alimentação de energia:	5 V --- 1 A
Peso:	268 g (0,59 lb)
Tipo de bateria:	Íon de Li (920 mAh/3,7V)
Tempo de carregamento (USB-C):	2 horas
Autonomia com Bluetooth e sem ANC:	50 horas
Autonomia com Bluetooth e com ANC:	25 horas
Resposta de frequência (passiva):	10 Hz a 40 kHz
Resposta de frequência (ativa):	10 Hz ~ 22 kHz
Impedância:	32 ohms
Sensibilidade:	95 dB SPL a 1 kHz
SPL máximo:	95 dB
Sensibilidade do microfone:	-35 dBV/Pa a 1 kHz
Versão Bluetooth:	5.0
Versões de perfil Bluetooth:	HFP V1.7, A2DP V1.3 e AVRCP V1.6
Intervalo de frequência do transmissor Bluetooth:	2,4 a 2,4835 GHz
Potência de transmissão Bluetooth:	<8 dBm EIRP
Modulação de transmissão Bluetooth:	GFSK, π/4DQPSK e 8DPSK
Temperatura máxima de uso:	45°C

SV**DETTA FINNS I LÅDAN
APP**

Få ännu mer kontroll och anpassning av din musikupplevelse med den här gratis-appen.

SLÅ PÅ & ANSLUT

Övrigt

Android™ 6.0+

Välj "JBL TOUR ONE" för att ansluta

* Skjut strömbrytaren nedåt i 2 sekunder för att gå tillbaka till parkopplingsläget.

KNAPPKOMMANDO

ANC

Ambient Aware (Miljömedveten)

Off (Av)

TalkThru (Tala genom):

Röstassistent

Bixby/siri®/Övrigt

* Aktivera avancerade kontroller genom att ansluta dina JBL TOUR ONE till JBL Headphones-appen .

Klicka på/Tryck på x 1

Klicka på/Tryck på x 2

Klicka på x 3

Håll inne (två sekunder)

AUTOMATISK UPPSPELNING/**PAUS****FLERPUNKTSANSLUTNING**

Max 2 enheter

KABELBUNDEN LYSSNING**TYST NU**

Tyst nu på:

Tyst nu av:

GÖR MER MED APPEN**LADDNING****FABRIKSÅTERSTÄLLNING****LED-FUNKTIONER**

Låg batterinivå

Laddar

Fullt laddade

BT ansluter

BT anslutet

BT ej anslutet

TEKNISKA SPECIFIKATIONER

Modell:

TOUR ONE

Storlek på högtalarelement:

40 mm/1,57 tum dynamiskt

Strömförsörjning:

5 V --- 1 A

Vikt:

268 g

Batterityp:

Litiumjon (920 mAh/3,7 V)

Laddningstid (USB-C):

2 timmar

Musikspeltid med BT och

ANC Av:

50 timmar

Musikspeltid med BT och

ANC på:

25 timmar

Frekvensåtergivning (passivt):

10 Hz – 40 kHz

Frekvensåtergivning (aktivt):

10 Hz ~ 22 kHz

Impedans:

32 ohm

Känslighet:

95 dB SPL vid kHz

Max SPL:

95 dB

Mikrofonkänslighet:

-35 dBV/Pa vid 1 kHz

Bluetooth-version:

5.0

Bluetooth-profilens version:

HFP V1.7, A2DP V1.3, AVRCP V1.6

Bluetooth-sändarens frekvensomfång:

2,4 - 2,4835 GHz

Bluetooth-sändarens effekt:

<8 dBm EIRP

Bluetooth-sändarens modulering:

GFSK, π/4DQPSK, 8DPSK

Max drifttemperatur:

45 °C

TR**KUTU İÇERİĞİ
UYGULAMA**

Bu ücretsiz uygulama ile dinleme deneyiminizi daha da kontrol edin ve kişiselleştirin.

GÜCÜ AÇMA VE BAĞLANMA

Diğerleri

Android™ 6.0+

Bağlanmak için "JBL TOUR ONE" seçiniz.

* Tekrar eşleştirme moduna girmek için en aşağıya kaydırınız ve 2 saniye tutunuz.

DÜĞME KOMUTU

ANC

Ambient Aware (Ortam

Farkındalığı)

Off (Kapalı)

TalkThru (Araçlığıyla konuşma)

Sesli Asistan

Bixby / Siri® / Diğerleri

* JBL TOUR ONE'niniz ile JBL

Headphones Uygulamasına

bağlanarak ileri düzey kontrolleri

etkinleştiriniz .

Tıkla/bas x 1

Tıkla/bas x 2

Tıkla x 3

Basınız ve 2 saniye bekleyiniz

OTOMATİK - OYNAT/DURAKLAT**ÇOK NOKTALI BAĞLANTI**

En fazla 2 cihaz

KABLOLU DİNLEME**ŞİMDİ SESSİZ**

Şimdi sessiz açık:

Şimdi sessiz kapalı:

UYGULAMA İLE DAHA FAZLASINI YAPIN**ŞARJ ETME****FABRİKA AYARLARI****LED HAREKETLERİ**

Düşük pil gücü

Şarj etme

Tam şarj oldu

BT bağlantıyı

BT bağlantıyı

BT bağlı değil

TEKNİK ÖZELLİKLER

Model:	TOUR ONE
Sürücü boyutu:	40 mm / 1,57" Dinamik Sürücü
Güç kaynağı:	5 V --- 1 A
Ağırlık:	268 g / 0,59 lbs
Pil türü:	Li-iyon pil (920 mAh / 3,7 V)
Şarj süresi (USB-C):	2 saat
BT açık ve ANC kapalıyken müzik çalma süresi:	50 saat
BT ve ANC açıkken müzik çalma süresi:	25 saat
Frekans yanıtı (Pasif):	10 Hz - 40 kHz
Frekans yanıtı (Aktif):	10 Hz ~ 22 kHz
Empedans:	32 ohm
Hassasiyet:	95 dB SPL@1kHz
Maksimum SPL:	95 dB
Mikrofon hassasiyeti:	-35 dBV/Pa @1kHz
Bluetooth Sürümü:	5.0
Bluetooth profil sürümü:	HFP V1.7, A2DP V1.3, AVRCP V1.6
Bluetooth verici frekans aralığı:	2,4 - 2,4835 GHz
Bluetooth verici gücü:	<8 dBm EIRP
Bluetooth verici modülasyonu:	GFSK, π/4DQPSK, 8DPSK
Maksimum çalışma sıcaklığı:	45 °C

RU

КОМПЛЕКТ ПСТАВКИ ПРИЛОЖЕНИЕ

Дополнительные возможности управления и настройки параметров прослушивания с помощью нашего бесплатного приложения.

ВКЛЮЧЕНИЕ И СОПРЯЖЕНИЕ

Прочее
Android™ 6.0+
Выберите «JBL TOUR ONE» для подключения
* Чтобы заново войти в режим сопряжения, сдвиньте ползунок вниз и удерживайте в течение 2 секунд.

КНОПКИ УПРАВЛЕНИЯ

ANC (Активное шумоподавление)
Ambient Aware (Увеличенная слышимость окружающей среды)
Off (Выкл.)
TalkThru (понижение громкости для общения)
Голосовой помощник
Vixby / Siri® / прочее
* Задействуйте дополнительные элементы управления, подключив наушники JBL TOUR ONE к приложению JBL Headphones .

Коснитесь / нажмите 1 раз
Коснитесь / нажмите 2 раза
Коснитесь 3 раза
Удерживайте (2 сек)

АВТОМАТИЧЕСКОЕ ВОСПРОИЗВЕДЕНИЕ И ПРИОСТАНОВКА МНОГОТочечное ПОДКЛЮЧЕНИЕ

МАКСИМУМ 2 УСТРОЙСТВА

ПРОСЛУШИВАНИЕ В ПРОВОДНОМ РЕЖИМЕ

SILENT NOW

(Шумоподавление)

Silent Now вкл.:

Silent Now выкл.:

ДОПОЛНИТЕЛЬНЫЕ ВОЗМОЖНОСТИ С ПРИЛОЖЕНИЕМ

ЗАРЯДКА

СБРОС ДО ЗАВОДСКИХ НАСТРОЕК

СИГНАЛЫ ИНДИКАТОРОВ

Аккумулятор разряжен
Зарядка
Полностью заряжены
Подключение Bluetooth
Подключение по Bluetooth установлено
Подключение по Bluetooth не установлено

ТЕХНИЧЕСКИЕ ХАРАКТЕРИСТИКИ

Модель:	TOUR ONE
Размер мембраны:	Мембрана динамика 40 мм / 1,57 дюйма
Источник питания:	5 V --- 1 A
Вес:	268 г / 0,59 фунта
Тип аккумулятора:	Литий-ионный аккумулятор (920 мА·ч / 3,7 В)
Время зарядки (USB-C):	2 ч
Время воспроизведения музыки при выключенном ANC (Активное шумоподавление) и включенном BT:	50 ч
Время воспроизведения музыки при включенных функциях BT и ANC (Активное шумоподавление):	25 ч
Частота отклика (пассивная система):	10 Гц — 40 КГц
Частота отклика (активная система):	10 Гц — 22 кГц
Сопротивление:	32 Ом
Чувствительность:	Уровень звукового давления 95 дБ при 1 кГц
Макс. уровень звукового давления:	95 дБ
Чувствительность микрофона:	-35 дБВ/Па при 1 кГц
Версия Bluetooth:	5.0
Версия профиля Bluetooth:	HFP V1.7, A2DP V1.3, AVRCP V1.6
Диапазон частот передатчика Bluetooth:	2,4 ГГц — 2,4835 ГГц
Мощность передатчика Bluetooth:	< 8 дБ/мВт ЭИИМ
Модуляция излучателя Bluetooth:	GFSK, π/4DQPSK, 8DPSK
Максимальная температура эксплуатации:	45 °C

ZH-CN

产品清单 应用

立即下载这款免费应用，打造更具个性化的聆听体验，全面掌控耳机的各项功能。

开启和连接

其他

Android™ 6.0+

选择“JBL TOUR ONE”

以连接

* 如需再次进入配对模式，请滑到底部并长按2秒。

按钮命令

ANC（主动降噪）

Ambient Aware（环境感知）
Off（关闭）

TalkThru（自由通话）

语音助手

Bixby/siri®/其他

* 将 JBL TOUR ONE 连接到 JBL Headphones  以启用高级控制功能。

点/按1次

点/按2次

点击3次

按住（2秒）

自动播放/暂停

多点连接

最多2台设备

有线聆听

静音

静音开启：

静音关闭：

使用应用执行更多操作

充电

恢复出厂设置

LED变化模式

电量低

正在充电

已充满

蓝牙正在连接

蓝牙已连接

蓝牙未连接

技术规格

型号：

TOUR ONE

驱动单元尺寸：

40 mm/1.57" 动圈驱动单元

电源：

5V --- 1 A

重量：

268 g / 0.59 lbs

电池类型：

锂离子电池 (920 mAh/3.7 V)

充电时间 (USB-C)：

2 小时

开启蓝牙但关闭 ANC (主动降噪) 时的音乐播放时间：

50 小时

开启蓝牙和 ANC (主动降噪) 时的音乐播放时间：

25 小时

频率响应 (无源)：

10 Hz - 40 kHz

频率响应 (有源)：

10 Hz ~ 22 kHz

阻抗：

32 ohm

灵敏度：

95 dB SPL@1kHz

最大 SPL：

95 dB

话筒灵敏度：

-35 dBV/Pa @1kHz

蓝牙版本：

5.0

蓝牙配置文件版本：

HFP V1.7、A2DP V1.3、AVRCP V1.6

蓝牙发射器频率范围：

2.4 - 2.4835 GHz

蓝牙发射器功率：

<8 dBm EIRP

蓝牙发射器调制：

GFSK, π/4QPSK, 8DPSK

最高运行温度：

45°C

ZH-TW

包裝盒內物品

應用程式

使用此免費的應用，對您的聆聽體驗進行更大的控制和個性化處理。

開機並連接

其他

Android™ 6.0+

選擇「JBL TOUR ONE」進行連接

* 要再次進入配對模式，請向底部滑動並按住2秒。

按鈕命令

ANC（主動降噪）

Ambient Aware（環境感知）
Off（關閉）

TalkThru（自由通話）

語音助理

Bixby/siri®/其他

* 透過將您的 JBL TOUR ONE 連接到 JBL Headphones ，啟用進階控制。

輕觸 / 按一下

輕觸 / 按兩下

輕觸三下

按住（2秒）

自動播放/暫停

多點連接

最多2個裝置

有線聆聽

立即靜音

立即靜音開啟：

立即靜音關閉：

藉此應用做更多的事

充電中

原廠重設

LED 狀態

電池電量低

充電中

已充滿電

藍牙連接中

藍牙已連接

藍牙未連接

技術規格

型號：	TOUR ONE
驅動器尺寸：	40 mm/ 1.57” 動態驅動器
電源：	5V --- 1 A
重量：	268 g / 0.59 lbs
電池類型：	鋰離子電池 (920 mAh / 3.7 V)
充電時間 (USB-C)：	2 小時
在藍牙開啟及 ANC 關閉時的音樂播放時間：	50 小時
在藍牙及 ANC 均開啟時的音樂播放時間：	25 小時
頻率回應 (被動)：	10 Hz - 40 kHz
頻率回應 (主動)：	10 Hz ~ 22 kHz
阻抗：	32 歐姆
敏感度：	95 dB SPL@1kHz
最大 SPL：	95 dB
麥克風靈敏度：	-35 dBV/Pa @1kHz
藍牙版本：	5.0
藍牙設定檔版本：	HFP V1.7、A2DP V1.3、AVRCP V1.6
藍牙發射機頻率範圍：	2.4 - 2.4835 GHz
藍牙發射機功率：	<8 dBm EIRP
藍牙發射機調變：	GFSK、 $\pi/4$ DQPSK、8DPSK
最大工作溫度：	45°C

ID

ISI KOTAK

APLIKASI

Miliki aplikasi gratis ini agar kontrol dan personalisasi pengalaman mendengarkan sepenuhnya ada di tangan Anda.

MENYALAKAN & MENYAMBUNGAN

Lainnya

Android™ 6.0+

Pilih “JBL TOUR ONE” untuk menyambungkan

* Untuk kembali masuk ke mode penyambungan, geser ke bawah dan tahan selama 2 detik.

TOMBOL PERINTAH

ANC (Penghilang Derau Aktif)
Ambient Aware (Sadar Sekitar)
Off (Mati)

TalkThru (Mode Percakapan)

Asisten Suara

Bixby/Siri®/lainnya

* Aktifkan kontrol lanjutan dengan menyambungkan JBL TOUR ONE ke aplikasi JBL Headphones 

Ketuk/tekan x 1

Ketuk/tekan x 2

Ketuk x 3

Tekan (2 dtk)

PUTAR/JEDA OTOMATIS

SAMBUNGAN BANYAK TITIK

Maksimum 2 perangkat

MENDENGAR MELALUI KABEL

SENYAPKAN SEKARANG

Senyapkan sekarang aktif:

Senyapkan sekarang mati:

KEGUNAAN LAIN APLIKASI

MENGISI DAYA

ATUR ULANG KE PENGATURAN

PABRIK

POLA LED

Daya baterai lemah

Mengisi daya

Daya terisi penuh

BT menyambungkan

BT Tersambung

BT tidak tersambung

SPESIFIKASI TEKNIS

Model:	TOUR ONE
Ukuran driver:	Driver Dinamis 40 mm/1,57”
Catu daya:	5V --- 1 A
Berat:	268 g / 0,59 lbs
Tipe baterai:	Baterai Li-ion (920 mAh / 3,7 V)
Waktu pengisian daya (USB-C):	2 jam
Lama pemutaran musik saat BT nyala dan ANC mati:	50 jam
Lama pemutaran musik saat BT aktif dan ANC aktif:	25 jam
Respons Frekuensi (Pasif):	10 Hz - 40 kHz
Respons frekuensi (Aktif):	10 Hz ~ 22 kHz
Impedans:	32 ohm
Sensitivitas:	95 dB SPL@1kHz
SPL Maksimum:	95 dB
Sensitivitas mikrofon:	-35 dBV/Pa @1kHz
Versi Bluetooth:	5.0
Versi profil Bluetooth:	HFP V1.7, A2DP V1.3, AVRCP V1.6
Rentang frekuensi pemancar Bluetooth:	2,4 - 2,4835 GHz
Daya pemancar Bluetooth:	<8 dBm EIRP
Modulasi pemancar Bluetooth:	GFSK, $\pi/4$ DQPSK, 8DPSK
Suhu pengoperasian maksimal:	45 °C

JP**同梱品
アプリ**

無料専用アプリで各種設定や調整をおこなってください。

**電源オン&接続
その他**

Android™ 6.0+

「JBL TOUR ONE」を選択

*再度ペアリングモードに入るには下方にスライドさせて2秒間そのままにします。

ボタン操作

ANC (アクティブノイズキャンセレーション)

Ambient Aware (アンビエントアウェア)

Off (オフ)

TalkThru (トークスルー)
ボイスアシスタント

Bixby/Siri®/その他

*JBL Headphones アプリにJBL TOUR ONEを接続すれば、さらに詳細な操作設定が可能です🔗。

タップ/押すx1

タップ/押すx2

タップx3

長押しする (2秒間)

自動-再生/一時停止

マルチポイント接続

最高2台のデバイス

有線リスニング

SILENT NOW

Silent now オン:

Silent now オフ:

アプリでさらに多くの

ことができます

充電中

初期化

LEDの動作

バッテリー残量少

充電中

充電完了

Bluetoothに接続中

Bluetooth接続済み

Bluetooth未接続

技術仕様

モデル:

ドライバーサイズ:

電源:

重量:

バッテリーの種類:

充電時間 (USB-C):

BTオン、ANC (アクティブノイズキャンセレーション)

オフでの音楽再生時間:

BTとANC (アクティブノイズ

キャンセレーション) をオンにした状態での最大再生時間:

周波数特性 (パッシブ):

周波数特性 (アクティブ):

インピーダンス:

出力音圧レベル:

最大音圧レベル:

マイクの出力音圧レベル:

Bluetoothバージョン:

Bluetoothプロファイルバージョン:

Bluetooth対応トランスミッター

一周波数帯域:

Bluetooth対応トランスミッター

一出力:

Bluetooth対応トランスミッター

一変調:

最大動作保証温度:

TOUR ONE

40mmダイナミックドライバー

5V=1A

約268g

リチウムイオン電池

(920mAh/3.7V)

約2時間

最大約50時間

最大約25時間

10Hz~40kHz

10 Hz ~ 22 kHz

32Ω

95 dB SPL@1kHz

95dB

-35 dBV/Pa @1kHz

5.0

HFPV1.7、A2DPV1.3、AVRCPV1.6

2.4~2.4835GHz

8dBm未満 EIRP

GFSK、π/4DQPSK、8DPSK

45°C

KO**구성품**

앱

이 무료 앱을 통해 청취 경험을 더욱 잘 제어하고 사용자에 맞게 설정할 수 있습니다.

전원 켜기 & 연결

기타

Android™ 6.0+

연결할 "JBL TOUR ONE" 선택

* 페어링 모드에 진입하려면 2초 넘게 아래로 밀니다.

버튼 명령

ANC(액티브 노이즈 캔슬링)

Ambient Aware(주변 소

리 듣기)

Off(해제)

TalkThru(토크스루)

음성 비서

Bixby/Siri®/기타

* JBL TOUR ONE을 JBL

Headphones 앱🔗에 연결하

여 고급 컨트롤을 활성화

합니다.

1회 탭하기/누르기

2회 탭하기/누르기

3회 탭하기

밀기(2초)

자동 재생/일시 정지

멀티포인트 연결

최대 2대의 장치까지 연결

유선 청취

사일런트 나우

사일런트 나우 설정:

사일런트 나우 해제:

앱으로 더 많은 기능

즐기기

충전

공장 초기화

LED 동작

배터리 부족

충전 중

완전 충전됨

BT 연결중

BT 연결됨

BT 연결 안됨

기술 사양

모델:	TOUR ONE
드라이버 크기:	40mm/1.57" 다이내믹 드 라이버
전원 공급 장치:	5V --- 1A
중량:	268g/0.59lbs
배터리 유형:	리튬 이온 배터리 (920mAh/3.7V)
충전 시간(USB-C):	2시간
BT 설정 및 ANC(액티브 노 이즈 캔슬링)해제 시 음악 재생 시간:	50시간
BT 및 ANC(액티브 노이즈 캔슬링) 설정 시 음악 재 생 시간:	25시간
주파수 응답(패시브):	10Hz~40kHz
주파수 응답(액티브):	10Hz~22kHz
임피던스:	32Ω
민감도:	95dB SPL@1kHz
최대 SPL:	95dB
마이크 민감도:	-35 dBV/Pa @1kHz
Bluetooth 버전:	5.0
Bluetooth 프로파일 버전:	HFP V1.7, A2DP V1.3, AVRCP V1.6
Bluetooth 송신기 주파 수 범위:	2.4~2.4835GHz
Bluetooth 송신기 출력:	<8dBm EIRP
Bluetooth 송신기 변조:	GFSK, π/4DQPSK, 8DPSK
최대 작동 온도:	45°C

MM

ဗူးအတွင်း ပါဝင်သည့်ပစ္စည်းများ အက်ပ်

ဤအခမဲ့အက်ပ်ကို အသုံးပြု၍ ထိန်းချုပ်မှုများကို
ပိုမိုပြုလုပ်ပြီး သင့်နားဆင်ခံစားမှုအတွေ့အကြုံကို
စိတ်ကြိုက်ရယူလိုက်ပါ။

ပါဝါဖွင့်ခြင်းနှင့် ချိတ်ဆက်ခြင်း

အခြားအကြောင်းအရာများ

Android™ 6.0+

“JBL TOUR ONE” ကို ချိတ်ဆက်ရန် ရွေးချယ်ပါ

* ချိတ်ဆက်ခြင်းမုဒ်ကို ဝင်ရောက်ရန် ခလုတ်ကို
ပွတ်ဆွဲပြီး ၂ စက္ကန့်ဖိထားပါ။

ခလုတ်စေ့ခိုင်းချက်

ANC

Ambient Aware (ပတ်ဝန်းကျင်ဂရုပြုမုဒ်)

Off (ပိတ်မည်)

TalkThru (ဆူညံသံနတ္ထိ)

Voice Assistant

Bixby/siri®/အခြား

* သင့် JBL TOUR ONE ကို JBL Headphones အက်ပ်သို့ ချိတ်ဆက်



၃ ကြိမ် နှိပ်ရန်

ဖိထားပါ (၂ စက္ကန့်)

အလိုအလျောက်ဖွင့်လှစ်ရန်/ခေတ္တရပ်တန့်ရန်

ကိရိယာခလုတ်ပိတ်၍ ချိတ်ဆက်ခြင်း

ကိရိယာ ၂ ခုအထိ အများဆုံးချိတ်ဆက်နိုင်သည်

ကြိုးတပ်၍ နားဆင်ခြင်း

တိတ်ဆိတ်မှု

တိတ်ဆိတ်မှုကို ဖွင့်မည်-

တိတ်ဆိတ်မှုကို ပိတ်မည်-

အက်ပ်ကို အသုံးပြု၍ နောက်ထပ်လုပ်ဆောင်လိုက်ပါ

အားသွင်းခြင်း

စက်ရုံထုတ်ဆက်တင်အတိုင်း ပြန်လည်သတ်မှတ်ခြင်း

LED ပြသမှုပုံစံများ

ဘတ္တရီအားနည်းနေသည်

အားသွင်းခြင်း

အားအပြည့်သွင်းပြီးပါပြီ

BT ချိတ်ဆက်နေပါသည်

BT ချိတ်ဆက်ပြီးပါပြီ

BT ချိတ်ဆက်မထားပါ

TECH SPEC

Model:	TOUR ONE
Driver size:	၄၀ မီလီမီတာ/၁.၅၇ လက်မ Dynamic Driver
ပါဝါထောက်ပံ့စနစ်- အလေးချိန်- ဘတ္တရီအမျိုးအစား- အားအပြည့်သွင်းရန်ကြာချိန် (USB-C)-	5V === 1A ၂၆၈ ဂရမ် / ၀.၅၉ ပေါင် Li-ion ဘတ္တရီ (920 mAh / 3.7V) ၂ နာရီ
BT ဖွင့်ပြီး ANC ကို ပိတ်၍ သီချင်းဖွင့်ချိန်- ၅၀ နာရီ	
BT နှင့် ANC ကို ဖွင့်၍ သီချင်းဖွင့်နိုင်သည့်ကြာချိန်-	၂၅ နာရီ
Frequency Response (Passive):	10 Hz - 40 kHz
Frequency Response (Active):	10 Hz - 22 kHz
Impedance:	32 ohm
Sensitivity:	95 dB SPL@1kHz
Maximum SPL:	95 dB
Microphone sensitivity:	-35 dBV/Pa @1kHz
Bluetooth version:	5.0
Bluetooth profile version:	HFP V1.7, A2DP V1.3, AVRCP V1.6
Bluetooth transmitter frequency range:	2.4 – 2.4835 GHz
Bluetooth transmitter power:	<8 dBm EIRP
Bluetooth transmitter modulation:	GFSK, π/4DQPSK, 8DPSK
လည်ပတ်လုပ်ဆောင်မှုပြုလုပ်ရန် အမြင့်ဆုံး ခွင့်ပြုထားသည့် အပူချိန်-	45 °C

AR	ويعلاتايوتحمة
الاستماع السلكي	التطبيق
صامت الآن	استمتع بمزيد من التحكم والتميز عند الاستماع باستخدام هذا التطبيق المجاني.
تشغيل وضع صامت الآن:	تشغيل الطاقة والتوصيل
إيقاف وضع صامت الآن:	أخرى
يمكنك فعل المزيد بالتطبيق	نظام Android™ 6.0+
الشحن	أخت "JBL TOUR ONE" ر للتوصيل
إعادة ضبط المصنع	* للدخول في وضع الاقتران مجدداً، حرّك شريط التمرير لأسفل مع استمرار الضغط عليه لمدة ثانيتين.
أهواط مؤشرات LED	أوامر الزر ANC (نظام مكافحة الضوضاء) Ambient Aware (البيئة المحيطة) Off (إيقاف تشغيل) TalkThru (تهذئة الموسيقى) المساعد الصوتي
البطارية منخفضة	المساعد الصوتي
الشحن	أخرى/Bixby/siri®
مشحونة بالكامل	* يمكن أدوات التحكم المتقدمة عن طريق توصيل JBL TOUR ONE بتطبيق JBL
التوصيل بالبلوتوث	Headphones
البلوتوث متصل	نقرة/ضغطة
البلوتوث غير متصل	نقرتان/ضغطتان
	3 ضغطات
	استمرار الضغط (ثانيتين)
	التشغيل التلقائي/الإيقاف المؤقت
	اتصال متعدد النقاط
	جهازان بحد أقصى

المواصفات التقنية	الطراز:
حجم المشغل:	مُشغل ديناميكي 40 مم/1.57 بوصة
مصدر الإمداد بالطاقة:	5 فولت === 1 أمبير
الوزن:	268 جم / 0.59 رطل
نوع البطارية:	بطارية ليثيوم أيون (920 مللي أمبير/3.7 فولت)
وقت الشحن (USB-C):	ساعاتن
تشغيل الموسيقى مع تشغيل تقنية البلوتوث وإيقاف تشغيل خاصة ANC (نظام مكافحة الضوضاء):	50 ساعة
وقت تشغيل الموسيقى مع تشغيل تقنية البلوتوث وتشغيل خاصة ANC (نظام مكافحة الضوضاء):	25 ساعة
استجابة التردد (سلبى):	10 هرتز – 40 كيلوهرتز
استجابة التردد (نشط):	10 هرتز – 22 كيلوهرتز
المقاومة الكهربائية:	أوم 32
الحساسية:	95 ديسيبل من مستوى ضغط الصوت على 1 كيلوهرتز
أقصى مستوى ضغط صوت:	ديسيبل 95
حساسية الميكروفون:	-35 ديسيبل فولت/باسكال على 1 كيلو هرتز
إصدار البلوتوث:	5.0
إصدار ملف تعريف البلوتوث:	HFP V1.7, A2DP V1.3, AVRCP V1.6
النطاق الترددي لمرسل البلوتوث:	جيجا هرتز - 2.4835 جيجا هرتز 2.4
قدرة جهاز إرسال البلوتوث:	أقل من 8 ديسيبل مللي واط (EIRP)
ضبط وحدات جهاز إرسال البلوتوث:	GFSK, π/4DQPSK, 8DPSK
درجة حرارة التشغيل القصوى:	درجة مئوية 45

מפרט טכני

דגם: **גודל דרייבר:**
אספקת חשמל:
משקל:
סוג סוללה:
זמן טעינה (USB-C):
זמן השמעת מוזיקה עם BT פועל ו-ANC כבוי:
זמן השמעת מוזיקה עם BT ו-ANC פועלים:
תגובת תדר (פסיבית):
תגובת תדר (אקטיבית):
עכבה:
רגישות:
ערך SPL מירבי
רגישות מיקרופון:
גרסת Bluetooth:
גרסת פרופיל Bluetooth:
טווח תדרים של משדר Bluetooth:
עוצמת משדר Bluetooth:
אפנון משדר Bluetooth:
טמפרטורת פעולה מרבית:

TOUR ONE

רמקול דינאמי 40 מ"מ / 1.57"
5 V --- 1 A
268 גר/0.59 ליברות
920 mAh/3.7 V) סוללת ליתיום-יון
2 שעות
50 שעות
25 שעות
10 Hz-40 kHz
10 Hz-22 kHz
32 ohm
95 dB SPL 1-ב kHz
95 dB
-35 kHz 1-dBV/Pa
5.0
HFP V1.7, A2DP V1.3, AVRCP V1.6
2.4 – 2.4835 GHz
פרורת מ- 8 dBm EIRP
GFSK, π/4DQPSK, 8DPSK
45°C

HE

תכולת האריזה

אפליקציה

קבלו שליטה רבה יותר והתאמה אישית של חוויית ההאזנה באמצעות אפליקציה חינומית זו.

הפעלה וחייבור

אחרים
Android™ 6.0+
בחרו ב-"JBL TOUR ONE" כדי להתחבר

* כדי לעבור שוב למצב צימוד, יש להחליק אל תחתית המסך ואז ללחוץ ולהחזיק למשך שתי שניות.

פקודת לחצן

ANC
Ambient Aware (האזנה לסביבה)
Off (כיבוי)
TalkThru (החלשת מוזיקה באוזניות)
עזר קולי

אחרים/ Siri®/ Bixby

* לאפשרויות שליטה

מתקדמות, יש לחבר את JBL

TOUR ONE לאפליקציית JBL

Headphones

הקשה/לחיצה אחת

שתי הקשות/לחיצות

שלוש הקשות

לחיצה ממושכת (שתי שניות)

הפעלה/השהיה אוטומטית

חיבור רב-נקודתי

שני מכשירים לכל היותר

האזנה באמצעות חיבור

חוטי

שקט עכשיו

הפעלת מצב שקט עכשיו:

ביטול מצב שקט עכשיו:

לעשות יותר עם

האפליקציה

טעינה

איפוס להגדרות היצרן

תפקוד נורית החיווי

סוללה חלשה

בטעינה

טעונה במלואו

מתחבר ל-BT

BT מחובר

בלוטות' אינו מחובר

DE**FREISPRECH-STEUERUNG**

Unterwegs mehr erledigen. Sag einfach „Ok Google“ und leg los.

„Spiel meine Workout-Playlist“

„Dreh die Lautstärke auf“

„Sende eine Nachricht“

„Welche Termine habe ich heute?“

„Stell den Wecker für 7 Uhr“

*Nur auf Android™ verfügbar.

FREISPRECH-STEUERUNG

„Alexa, wie ist das Wetter?“

„Alexa, spiel die heutigen Hits.“

„Alexa, mach das Licht an.“

⋮

ES**CONTROL POR VOZ CON MANOS LIBRES**

Haz más cosas estés donde estés. Solo tienes que decir “Ok Google” para empezar.

“Pon la lista de reproducción para correr”

“Sube el volumen”

“Envía un mensaje”

“¿Qué tengo hoy en el calendario?”

“Pon una alarma para las 7”

*Disponible solamente para Android™.

CONTROL POR VOZ CON MANOS LIBRES

“Alexa, ¿qué tiempo hace?”

“Alexa, toca éxitos de hoy.”

“Alexa, enciende las luces.”

⋮

FR**COMMANDES VOCALES MAINS LIBRES**

Soyez plus efficace même pendant vos trajets. Dites simplement « Ok Google » pour commencer.

« Mets ma playlist de sport »

« Monte le volume »

« Envoie un message »

« Quel est mon programme aujourd'hui ? »

« Règle une alarme à 7h »

*Disponible uniquement sur Android™.

COMMANDES VOCALES MAINS LIBRES

« Alexa, quelle est la météo ? »

« Alexa, joue les hits d'aujourd'hui. »

« Alexa, allume les lumières. »

⋮

IT**CONTROLLO VOCALE A MANI LIBERE**

Più attività ovunque ti trovi. Per iniziare, di “Ok Google”.

“Fammi ascoltare la mia playlist per gli allenamenti”

“Alza il volume”

“Invia un messaggio”

“Quali sono i miei impegni oggi?”

“Imposta una sveglia per le 07:00”

*Disponibile solo per Android™.

NL**HANDSFREE STEMBEDIENING**

Krijg meer gedaan onderweg. Zeg gewoon ‘Ok Google’ om aan de slag te gaan.

‘Zet smooth jazz op’

‘Zet het volume hoger’

‘Stuur een bericht’

‘Hoe ziet mijn agenda er vandaag uit?’

‘Zet een wekker om 07:00 uur’

*Alleen beschikbaar op Android™.

NO**HÅNDFRI STEMMEKONTROLL**

Få mer gjort – uansett hvor du er. Bare si «Ok Google» for å komme i gang.

«Spill smooth jazz»

«Skru opp lyden»

«Send en melding»

«Hva står på kalenderen for i dag?»

«Still inn en alarm til klokken 7»

*Kun tilgjengelig på Android™.

PL**STEROWANIE GŁOSOWE BEZ UŻYCIA RĄK**

Więcej możliwości, gdziekolwiek jesteś. Aby zacząć, powiedz „Ok Google”.

„Zwiększ głośność”

„Co mam w kalendarzu na dziś?”

*Dostępne tylko na Android™.

SV**HANDSFREE-RÖSTSTYRNING**

Få mer gjort när du är på språng. Kom igång genom att säga "Ok Google".

"Spela smooth jazz"

"Höj volymen"

"Skicka ett meddelande"

"Hur ser mitt schema ut idag?"

"Sätt ett alarm på klockan 7"

*Tillgänglig bara för Android™.

RU**УПРАВЛЕНИЕ ГОЛОСОМ БЕЗ ПОМОЩИ РУК**

Успейайте больше, находясь в дороге. Чтобы начать, просто скажите "Ok Google".

"Включи мой плейлист для тренировок"

"Увеличь громкость"

"Отправь сообщение"

"Что у меня запланировано на сегодня?"

"Поставь будильник на 7 утра"

*Доступно только на устройствах Android™.

ID**KONTROL SUARA BEBAS GENGAM**

Selesaikan banyak hal kapan saja di mana saja. Cukup ucapkan "Ok Google" untuk memulai.

"Putar playlist olahraga saya"

"Naikkan volume"

"Kirim pesan"

"Apa jadwal saya hari ini?"

"Pasang alarm untuk jam 07.00"

*Hanya tersedia di Android™.

JP**ハンズフリーボイスコントロール**

外出先でも大活躍。会話を始めるには「Ok Google」と話しかけるだけ。

「エクササイズ用のプレイリストを再生して」

「音を大きくして」

「メッセージを送信」

「今日の予定は？」

「目覚ましを朝7時に設定して」

*Android™でのみ使用可能。

ハンズフリーボイスコントロール

「Alexa、天気はどう？」

「Alexa、今日のヒット曲をかけて。」

「Alexa、明かりをつけて。」

⋮

KO**핸즈프리 음성 제어**

이동 중에 다양한 작업을 처리하세요. "Ok Google"이라고 말하여 시작해 보세요

"운동할 때듣는 재생목록 들어 줘"

"볼륨 키워 줘"

"문자 메시지 보내 줘"

"오늘 일정이 어떻게 되지?"

"아침 7시로 알람을 맞춰 줘"

*Android™에서만 사용 가능.



TO PROLONG BATTERY LIFESPAN, FULLY CHARGE AT LEAST ONCE EVERY 3 MONTHS. BATTERY LIFE VARIES BY USE AND SETTINGS.

- DA FOR AT FORLÆNGE BATTERIETS LEVETID SKAL DU OPLADE DET HELT MINDST ÉN GANG HVER 3. MÅNED. BATTERIETS LEVETID VARIERER AFHÆNGIG AF BRUG OG INDSTILLINGER.
- DE ZUM VERLÄNGERN DER AKKULEBENSDAUER MINDESTENS EINMAL ALLE 3 MONATE VOLLSTÄNDIG AUFLADEN. DIE AKKULEBENSDAUER VARIERT JE NACH ANWENDUNG UND EINSTELLUNGEN.
- EL ΓΙΑ ΝΑ ΠΑΡΑΤΕΙΝΕΤΕ ΤΗ ΔΙΑΡΚΕΙΑ ΖΩΗΣ ΤΗΣ ΜΠΑΤΑΡΙΑΣ, ΦΟΡΤΙΣΤΕ ΤΗΝ ΠΛΗΡΩΣ ΤΟΥΛΑΧΙΣΤΟΝ ΜΙΑ ΦΟΡΑ ΚΑΘΕ 3 ΜΗΝΕΣ. Η ΔΙΑΡΚΕΙΑ ΖΩΗΣ ΤΗΣ ΜΠΑΤΑΡΙΑΣ ΠΟΙΚΙΛΛΕΙ ΑΝΑΛΟΓΑ ΜΕ ΤΗ ΧΡΗΣΗ ΚΑΙ ΤΙΣ ΡΥΘΜΙΣΕΙΣ.
- ES PARA PROLONGAR LA DURACIÓN DE LA BATERÍA, CÁRGALA COMPLETAMENTE POR LO MENOS UNA VEZ CADA 3 MESES. LA DURACIÓN DE LA BATERÍA DEPENDE DEL USO Y DE LOS AJUSTES.
- FI PIDENNÄ AKUN KÄYTTÖIKÄÄ LATAAMALLA SE TÄYTEEN VÄHINTÄÄN KERRAN 3 KUUKAUDESSA. AKUN KÄYTTÖIKÄ VAIHTELEE KÄYTÖN JA ASETUSTEN MUKAISESTI.
- FR POUR PROLONGER LA VIE DE LA BATTERIE, CHARGEZ-LA COMPLÈTEMENT AU MOINS UNE FOIS TOUTS LES 3 MOIS. LA DURÉE DE VIE DE LA BATTERIE VARIE EN FONCTION DE L'UTILISATION ET DES RÉGLAGES.
- HU AZ AKKUMULÁTOR ÉLETTARTAMÁNAK NÖVELÉSE ÉRDEKÉBEN 3 HAVONTA LE-GALÁBB EGYSZER TÖLTSE FEL. AZ AKKUMULÁTOR ÉLETTARTAMA A HASZNÁLATTÓL ÁS A BEÁLLÍTÁSOKTÓL FÜGGŐEN VÁLTOZIK.
- IT PER PROLUNGARE LA VITA UTILE DELLA BATTERIA, RICARICARE COMPLETAMENTE ALMENO UNA VOLTA OGNI 3 MESI. LA VITA UTILE DELLA BATTERIA VARIA A SECONDA DELL'USO E DELLE IMPOSTAZIONI.
- NL OM DE LEVENSDUUR VAN DE BATTERIJ TE OPTIMALISEREN, 1 KEER PER 3 MAANDEN VOLLEDIG OPLADEN. DE LEVENSDUUR VAN DE BATTERIJ IS AFHANKELIJK VAN GEBRUIK EN INSTELLINGEN.
- NO FORLÆNG BATTERIETS LEVETID VED Å LADE DET HELT OPP MINST HVER 3. MÅNED. BATTERIETS LEVETID VARIERER AVHENGIG AV BRUK OG INNSTILLINGER.

- PL ABY PRZEDŁUŻYC ŻYWOTNOŚĆ BATERII, NAŁADUJ JĄ W PEŁNI CO NAJMNIEJ RAZ CO 3 MIESIĄCE. ŻYWOTNOŚĆ BATERII JEST ZALEŻNA OD SPOSOBU UŻYTKOWANIA I USTAWIENI.
- PT-BR PARA PROLONGAR A VIDA ÚTIL DA BATERIA, CARREGUE-A ATÉ A CARGA MÁXIMA PELO MENOS UMA VEZ A CADA TRÊS MESES. A DURABILIDADE DA BATERIA DEPENDE DE COMO E ONDE ELA É USADA.
- SV LADDA BATTERIET MINST EN GÅNG VAR TREDJE MÅNAD FÖR ATT FÖRLÄNGA DESS LIVSLÄNGD. BATTERIETS LIVSLÄNGD VARIERAR BEROENDE PÅ ANVÄNDNING OCH INSTÄLLNINGAR.
- TR PIL ÖMRÜNÜ UZATMAK İÇİN HER 3 AYDA EN AZ BİR DEFA TAM ŞARJ EDİNİZ. PIL ÖMRÜ, KULLANIM ŞEKLİNE VE AYARLARA GÖRE DEĞİŞKENLİK GÖSTERMEKTEDİR.
- RU ЧТОБЫ ПРОДЛИТЬ СРОК ЭКСПЛУАТАЦИИ АККУМУЛЯТОРА, ВЫПОЛНЯЙТЕ ПОЛНУЮ ЗАРЯДКУ ХОТЯ БЫ РАЗ В 3 МЕСЯЦА. СРОК ЭКСПЛУАТАЦИИ АККУМУЛЯТОРА ЗАВИСИТ ОТ ИСПОЛЬЗОВАНИЯ И НАСТРОЕК.
- ZH-CN 要延长电池寿命，请至少每三个月完全充电一次。电池寿命因不同使用方式和设置而异。
- ZH-TW 為延長電池壽命，每 3 個月至少要充滿電一次。電池壽命視使用和設定而異。
- ID AGAR MASA PAKAI BATERAI LEBIH LAMA, ISI DAYA HINGGA PENUH SETIDAKNYA 3 BULAN SEKALI. MASA PAKAI BATERAI BERBEDA-BEDA TERGANTUNG PEMAKAIAN DAN PENGATURAN.
- JP バッテリーをより長く使用するために、約3か月毎に満充電してください。バッテリーの寿命は使用方法および設定等により異なります。
- KO 배터리 수명을 늘리려면 3개월에 한 번 이상 배터리를 완전히 충전하십시오. 배터리 수명은 사용법 및 설정에 따라 다릅니다.
- MM ဘတ္တရီသက်တမ်းကို ကြာရှည်စေရန်အတွက် အနည်းဆုံး ၃ လတစ်ကြိမ် အားအပြည့်ဖြည့်ပေးပါ။ ဘတ္တရီအသုံးပြုနိုင်သည့်ကာလသည် အသုံးပြုမှုနှင့် ဆက်တင်များအပေါ် မူတည်ပြီး ပြောင်းလဲနိုင်ပါသည်။

AR إطالة عمر البطارية، اشحنها بالكامل مرة واحدة على الأقل كل 3 أشهر. ويختلف عمر البطارية حسب الاستخدام والإعدادات.

HE כדי להאריך את חיי הסוללה, יש לטעון אותה במלואה מדי שלושה חודשים לכל הפחות. משך חיי הסוללה ישתנה בהתאם לשימוש ולהגדרות.

Пользовательские наушники

Изготовитель: Харман Интернешнл Индастриз Инкорпорейтед, США, 06901 Коннектикут, г.Стэмфорд, Атлантик Стрит 400, офис 1500

Сделано в Китае

Импортер: ООО "ХАРМАН РУС СиАйЭс", Россия, 127018, г.Москва, ул. Двинцев, д.12, к. 1

Гарантийный период: 1 год

Срок службы: 2 года

Информация о сервисных центрах: www.harman.com/ru

Техническая поддержка: 8 (800) 700 0467

Организация, уполномоченная на принятие претензий потребителей: ООО "ХАРМАН РУС СиАйЭс"

Товар сертифицирован

Дата изготовления устройства определяется по двум буквенным обозначениям из второй группы символов серийного номера изделия, следующих после разделительного знака «-». Кодировка соответствует порядку букв латинского алфавита, начиная с января 2010 года: 000000-МУ0000000, где «М» - месяц производства (А - январь, В - февраль, С - март и т.д.) и «У» - год производства (А - 2010, В - 2011, С - 2012 и т.д.).





Este produto está homologado pela Anatel, de acordo com os procedimentos regulamentados para avaliação da conformidade de produtos para telecomunicações e atende aos requisitos técnicos aplicados.

Para maiores informações, consulte o site da Anatel – www.anatel.gov.br

Este equipamento não tem direito à proteção contra interferência prejudicial e não pode causar interferência em sistemas devidamente autorizados.



The Bluetooth® word mark and logos are registered trademarks owned by Bluetooth SIG, Inc. and any use of such marks by HARMAN International Industries, Incorporated is under license. Other trademarks and trade names are those of their respective owners.



Google, Android and Google Play are trademarks of Google LLC.

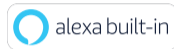

Amazon, Alexa, Amazon Music, and all related logos are trademarks of Amazon, Inc. or its affiliates.

